

平成30年度
第28回富山県高等学校新人大会
兼 北信越新人大会 予選会

空手道競技
大会成績

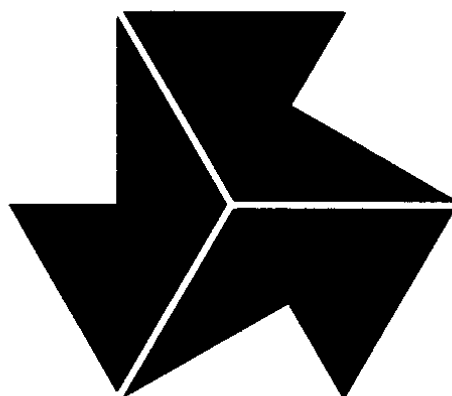

平成30年10月27日(土) 午前9時より

会 場 上市町 丸山総合公園 総合体育館
住所 富山県中新川郡上市町堤谷11-5
電話 076-472-5300

主 催 富山県高等学校体育連盟

共 催 富山県教育委員会 富山県体育協会 富山県空手道連盟

後 援 北日本新聞社

主 管 富山県高等学校体育連盟 空手道専門部

平成30年度第28回富山県高等学校新人大会
空手道競技 大会結果
平成30年10月27日(土) 午前9時より
会場 上市町 丸山総合公園 総合体育館

		種目	1 位		2 位		3 位				
男子	団体	組手	高岡第一高校		不二越工業高校		新川高校		上市高校		
		形	高岡第一高校		不二越工業高校		上市高校				
	個人	組手	-61kg級	林 一昂	高岡第一高	小林 洸志朗	新川高	谷口 魁	高岡第一高	松木 良樹	不二越工業高
			-68kg級	大橋 春哉	高岡第一高	林 優人	高岡第一高	高野 希介	富山いずみ高	東 玲雄	上市高
			+68kg級	前本 勘太	高岡第一高	中谷 翔貴	高岡第一高	穂木 英人	不二越工業高	奥村 凌多	不二越工業高
形	大橋 春哉	高岡第一高	松原 優作	富山高	久保 慶透	高専射水	中谷 翔貴	高岡第一高			
女子	団体	組手	高岡第一高校								
		形	高岡第一高校								
	個人	組手	-53kg級	四間丁 心奏	上市高	柚原 伊桜奈	高岡第一高	安井 亜由菜	高岡第一高	舟川 楓	新川高
			-59kg級	廣長 華南	上市高	山本 明奈	高岡第一高	番口 彩萌	高岡第一高		
			+59kg級	高野 蒼生	高岡第一高						
形	舟川 楓	新川高	帯刀 千乃	八尾高	谷 佳純	桜井高	四間丁 心奏	上市高			

上位大会への参加資格

種 目	北信越大会 (本県開催)
男女個人形	8位まで
男女個人組手	4位まで
男女団体形	4位まで
男女団体組手	4位まで

スコア

男子団体組手決勝

高岡第一高校	5(33)	×	0(1)	不二越工業高校
--------	-------	---	------	---------

男子団体形決勝

高岡第一高校	5	×	0	不二越工業高校
--------	---	---	---	---------

男子個人組手

〔-61kg級〕 決 勝

林 一昂	2	×	0	小林 洸志朗
------	---	---	---	--------

〔-68kg級〕 決 勝

大橋 春哉	2	×	0	林 優人
-------	---	---	---	------

〔+68kg級〕 決 勝

前本 勘太	9	×	1	中谷 翔貴
-------	---	---	---	-------

女子個人組手

〔-53kg級〕 決 勝

四間丁 心奏	4	×	0	柚原 伊桜奈
--------	---	---	---	--------

〔-59kg級〕 決 勝

廣長 華南	5	×	0	山本 明奈
-------	---	---	---	-------

男子個人形

準決勝

大橋 春哉	5	×	0	久保 慶透
-------	---	---	---	-------

松原 優作	5	×	0	中谷 翔貴
-------	---	---	---	-------

女子個人形

準決勝

舟川 楓	5	×	0	谷 佳純
------	---	---	---	------

帯刀 千乃	5	×	0	四間丁 心奏
-------	---	---	---	--------

決 勝

大橋 春哉	4	×	1	松原 優作
-------	---	---	---	-------

決 勝

舟川 楓	5	×	0	帯刀 千乃
------	---	---	---	-------

コメント

男子団体組手 (高岡第一高校：5年連続5回目の優勝)

男子団体形 (高岡第一高校：2年連続4回目の優勝)

●男子団体 形

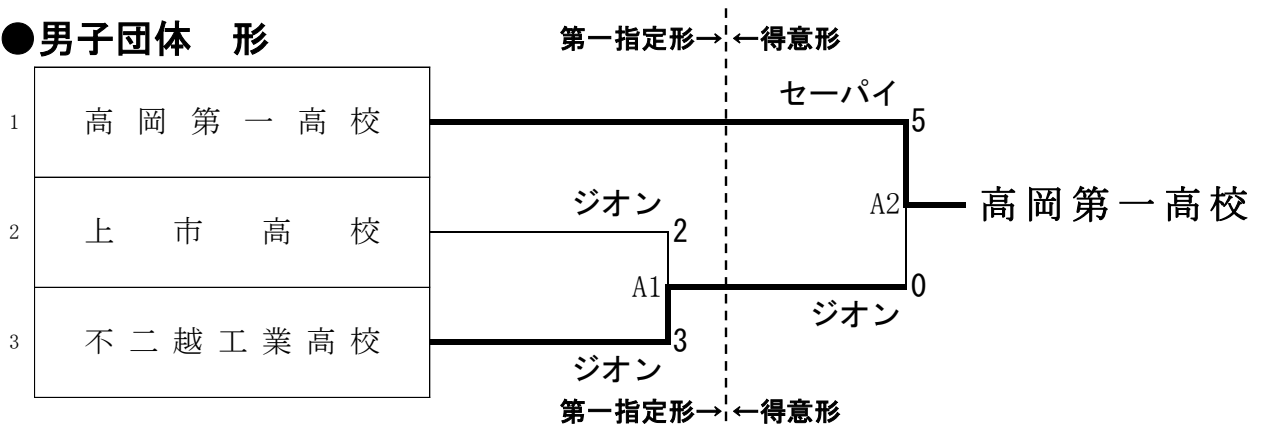

◆男子団体 組手

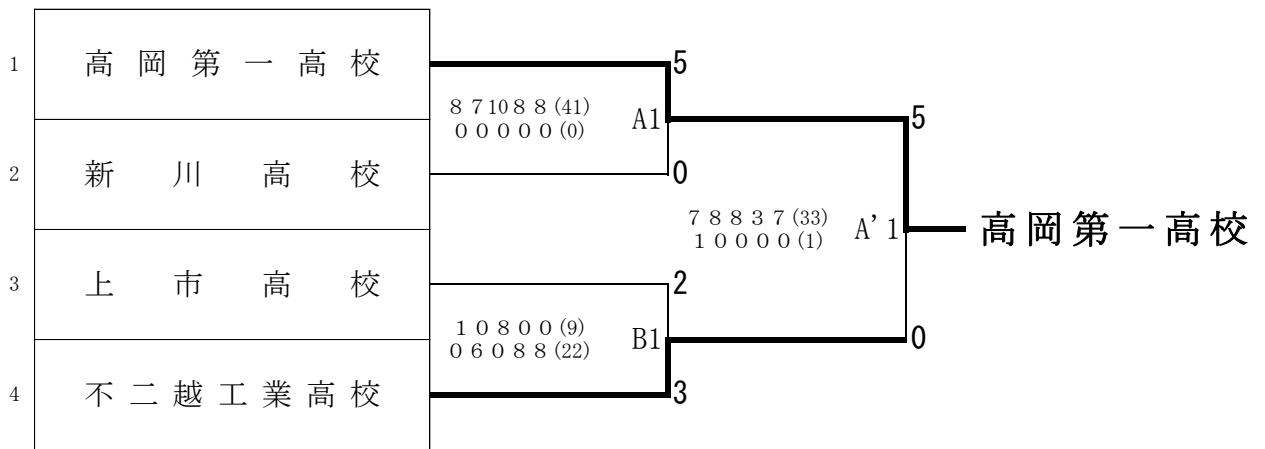

●女子団体 形

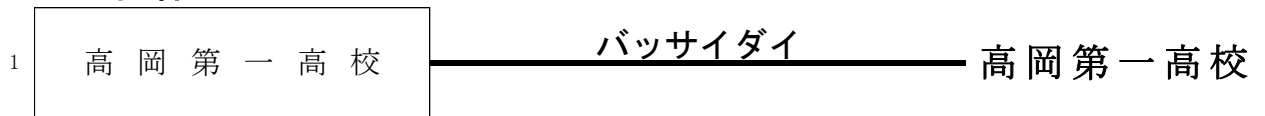

◆女子団体 組手



男子個人形

	選手名	所属校	技名	得点	技名	得点	技名	得点	技名	得点
1	大橋 春哉	高岡第一高	セーパイ	5						
2	藤塚 健勝	不二越工業高	ジョン	5	A6	3	クルルンファ	0		
3	黒崎 大翔	上市高	A1	0	ジョン	0				
4	野坂 拓真	新川高	ジョン	0	A10	5	ゼーサン	0		
5	穂木 英人	不二越工業高	A2	5	ジョン	0				
6	谷口 魁	高岡第一高	ジョン	0	A7	2	クルルンファ	0		
7	川原 卓郎	高岡工芸高	A3	5	セーパイ	5			A12	4
8	奥村 凌多	不二越工業高	セーパイ	0	ジョン	0				
9	高嶋 悠太	小杉高	ジョン	5	A8	0	エンピ	0		
10	小林 洸志朗	新川高	A4	0	ジョン	5			A11	0
11	松木 琢磨	上市高	チントウ	0	ジョン	0			カンクウショウ	0
12	久保 慶透	高専射水	ジョン	0	A5	5				
13	坂本 永吉	高岡第一高	ジョン	5	A9	5	エンピ	0		
14	中谷 翔貴	高岡第一高	反則	5	チントウ	0				
15	東 玲雄	上市高	セーパイ	5	B6	5	クルルンファ	0		
16	大橋 亮介	高岡南高	ジョン	0	ジョン	0			B10	0
17	高野 希介	富山いずみ高	ジョン	5	ジョン	4	アーナン	0		
18	前本 勘太	高岡第一高	カンクウダイ	0	B2	0	エンピ	0		
19	松木 良樹	不二越工業高	バツサイダイ	1	B7	0				
20	地子 凱十	氷見高	カンクウダイ	2	カンクウダイ	1			B12	1
21	林 優人	高岡第一高	カンクウダイ	3	セーパイ	4	ゴジュウレホショウ	0		
22	安井 勇太郎	不二越工業高	セーパイ	5	B8	0	ゼーサン	0		
23	山本 ディターン	新川高	ジョン	0	ジョン	1			B11	5
24	土田 恭輔	不二越工業高	ジョン	3	ジョン	0	ウンスー	0		
25	林 一昂	高岡第一高	B5	2	ジョン	5				
26	松原 優作	富山高	セーパイ	5	B9	5				

大橋 春哉
(高岡第一高)

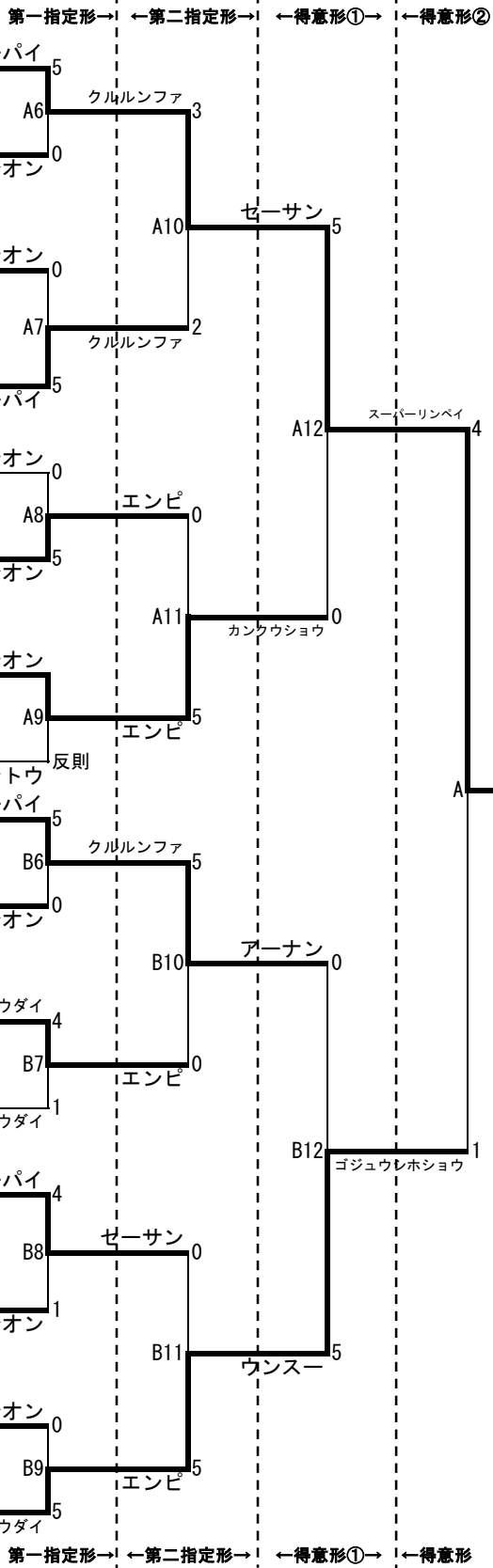

男子個人組手 (-61kg級)

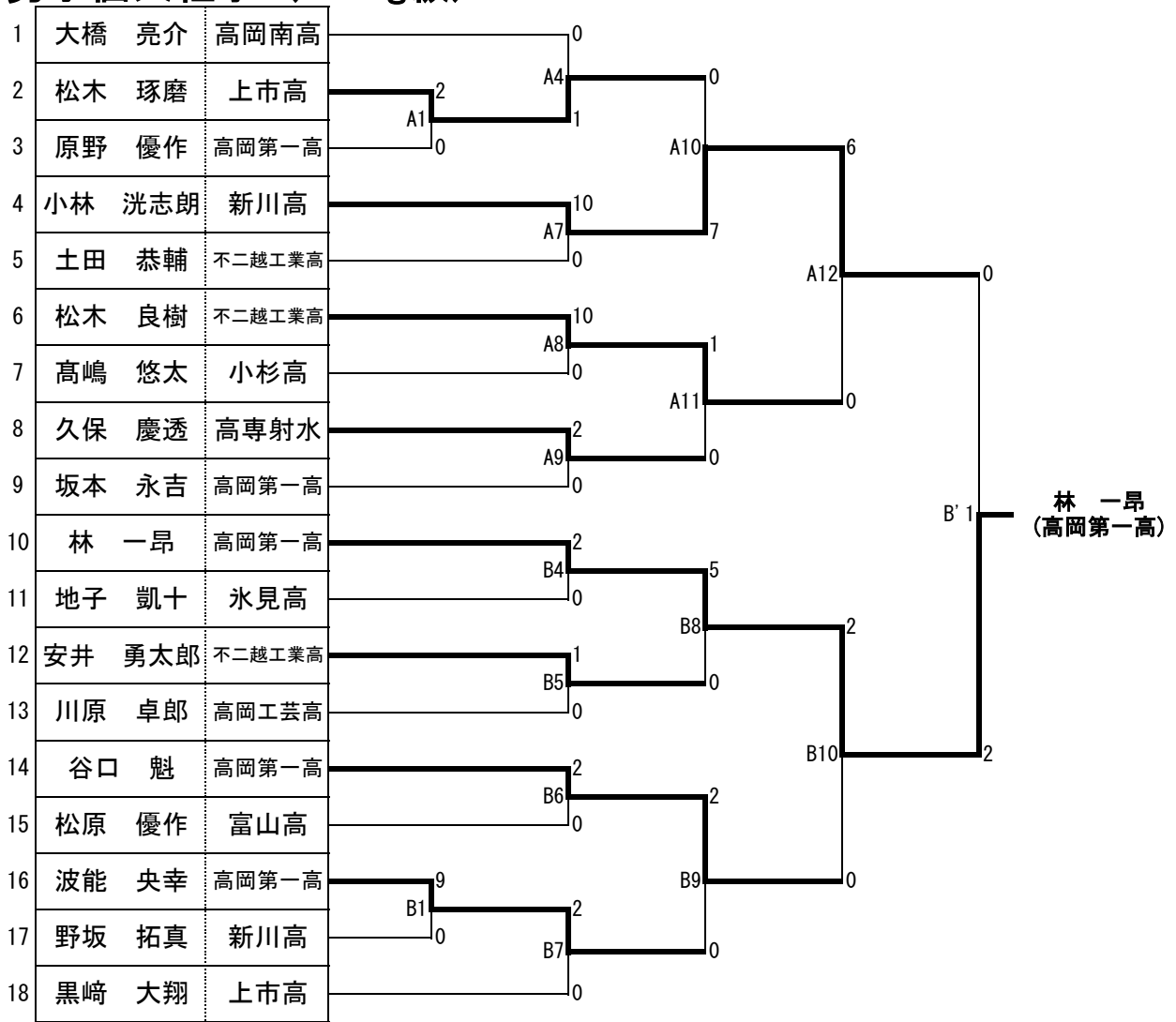

男子個人組手 (-68kg級)

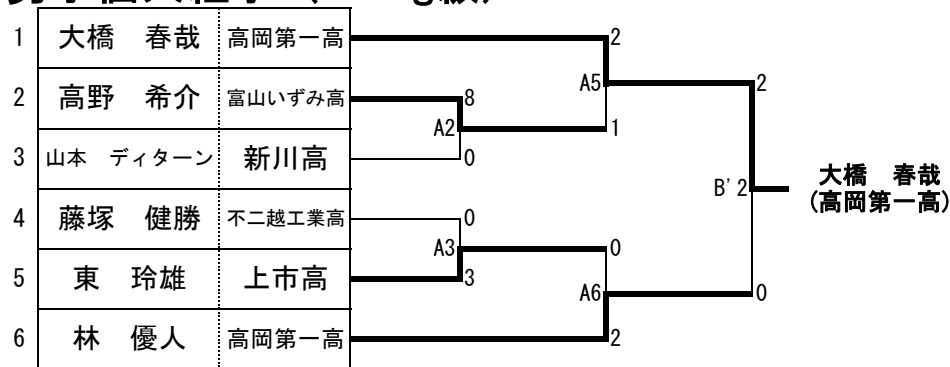

男子個人組手 (+68kg級)

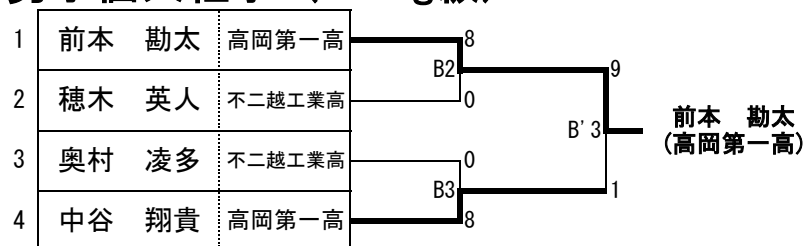

女子個人形

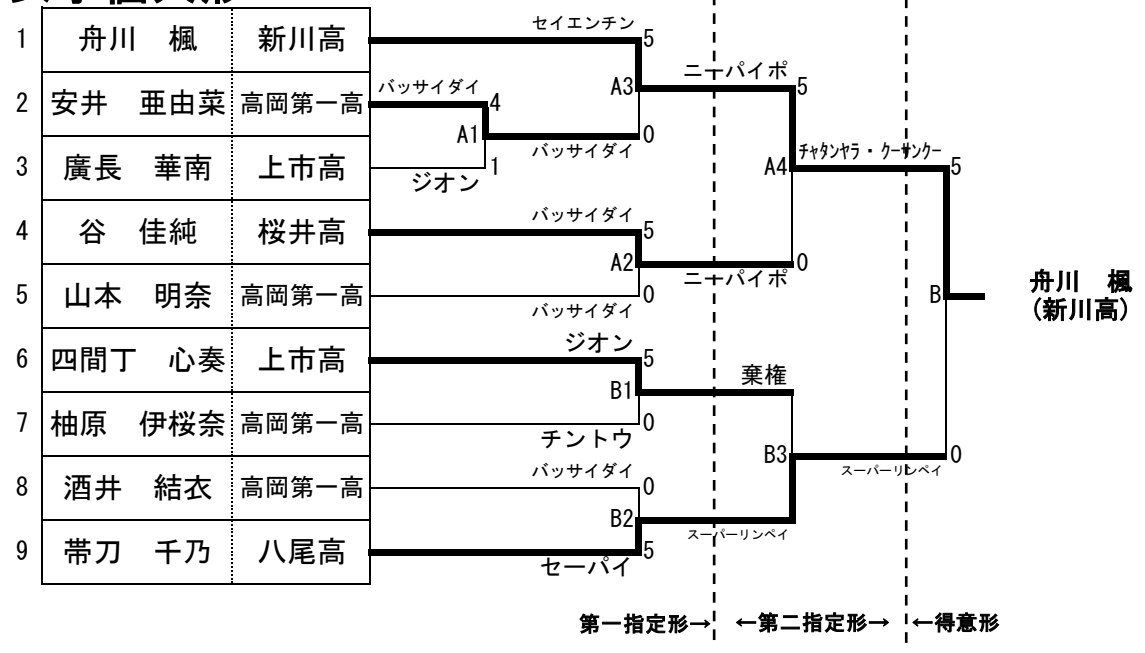

女子個人組手 (-53kg級)

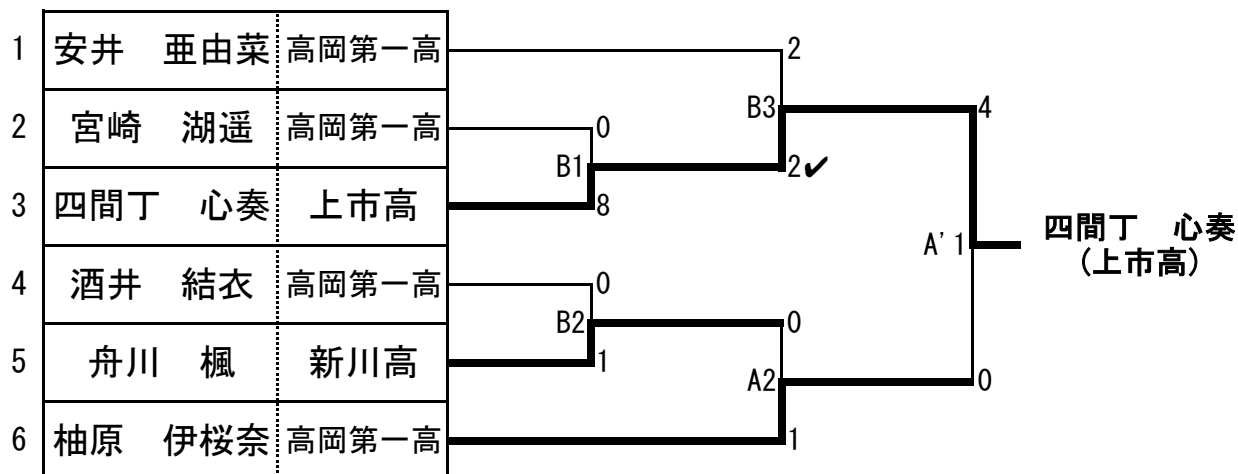

女子個人組手 (-59kg級)

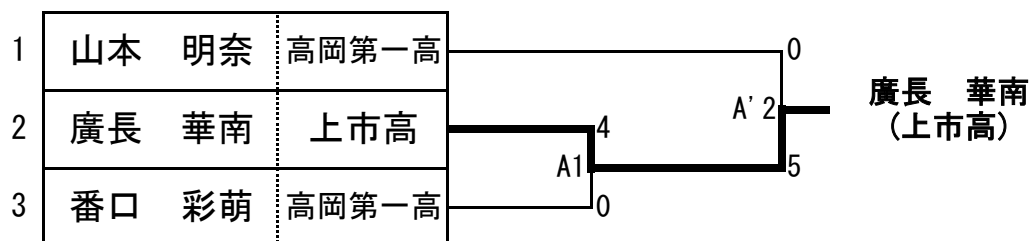

女子個人組手 (+59kg級)

